

# RENAULT TRUCKS MASTER



# RENAULT TRUCKS MASTER



## CHASSIS-CABINE OF PLATFORM-CABINE UITVOERING

RENAULT TRUCKS MASTER RED EDITION  
EXCLUSIEF BIJ RENAULT TRUCKS

P 04

**GEBRUIKSKLAAR VOOR ALLE  
TOEPASSINGEN**

**P 06**

BESCHIKBARE AANDRIJFLIJNEN

P 08

MODULAIRE OPBOUW VOOR ALLE  
TOEPASSINGEN

P 10

UITZONDERLIJK LAADVERMOGEN EN  
LAADVOLUME

P 12

**ALTIJD KLAAR VOOR GEBRUIK**

**P 14**

ROBUUST EN BETROUWBAAR ONDER ALLE  
OMSTANDIGHEDEN

P 16

THUIS OP ALLE SOORTEN TERREIN

P 18

AAN UW ZIJDE OP ELK MOMENT

P 20

**EEN BEDRIJFSWAGEN MOET  
UW WERKZAAMHEDEN  
VEREENVOUDIGEN**

**P 22**

ALLES BINNEN HANDBEREIK

P 24

COMFORTABEL WERKEN IN DE CABINE

P 26

WERKCOMFORT

P 28

**VEILIG WERKEN**

**P 30**

VEILIGHEID BOVEN ALLES

P 32

OPTIMAAL ZICHT ONDER ALLE

WEERSOMSTANDIGHEDEN

P 34



## GESLOTEN BESTELWAGEN UITVOERING

|   |             |
|---|-------------|
| <b>TECHNISCHE SPECIFICATIES</b>               | <b>P 36</b> |
| OVERZICHT VAN HET LEVERINGSPROGRAMMA          | P 38        |
| AANDRIJFLIJN                                  | P 39        |
| REMSYSTEEM EN BANDEN                          | P 39        |
| GEWICHT EN AFMETINGEN CHASSIS-CABINE          | P 40        |
| CABINES CHASSIS-CABINE                        | P 41        |
| GEWICHT EN AFMETINGEN<br>PLATFORM-CABINE      | P 42        |
| CABINES PLATFORM-CABINE                       | P 43        |
| GEWICHT EN AFMETINGEN GESLOTEN<br>BESTELWAGEN | P 44        |
| CABINES GESLOTEN BESTELWAGEN                  | P 48        |
| AFWERKINGEN                                   | P 50        |
| ACCESSOIRES                                   | P 51        |

# RENAULT TRUCKS MASTER RED EDITION EXCLUSIEF BIJ RENAULT TRUCKS

Maak kennis met de Renault Trucks Master Red EDITION, de exclusieve uitvoering van Renault Trucks. Het voertuig is ontwikkeld door professionals voor professionals en is standaard uitgerust met talloze opties die garant staan voor hoog niveau aan comfort, efficiëncy en veiligheid.

# Red

MASTER  
EDITION



# DE COMPLEET UITGERUSTE BEDRIJFSWAGEN VOOR PROFESSIONALS

|   | Gesloten bestelwagen | Chassis-cabine | Platform-cabine |
|---|----------------------|----------------|-----------------|
| Dashboard lade  | ●                    | ●              | ●               |
| Centrale opbergruimte + draadloze oplader smartphone      | ●                    | ●              | ●               |
| Uittrekbaar dashboard tafeltje                            | ●                    | ●              | ●               |
| Chromen grille & chrome trimmed dashboard                 | ●                    | ●              | ●               |
| Carbon bekleding*   | ●                    | ●              | ●               |
| Red EDITION emblemen                                      | ●                    | ●              | ●               |
| Inklapbare sleutel met 2 knoppen                          | ●                    | ●              | ●               |
| Bluetooth radio USB                                       | ●                    | ●              | ●               |
| ABS + ASR + ESP + Extended Grip + Zijwind-Assist          | ●                    | ●              | ●               |
| Air conditioning  | ●                    | ●              | ●               |
| Cruisecontrol en instelbare begrenzer                     | ●                    | ●              | ●               |
| Automatische inschakeling verlichting en ruitenwissers    | ●                    | ●              | ●               |
| Elektrische ramen met impulsbediening aan chauffeurszijde | ●                    | ●              | ●               |
| Elektrisch te verstellen en te ontdooien spiegels         | ●                    | ●              | ●               |
| Spatlappen voor   | ●                    | ●              | ●               |

● Standaard uitrusting

\*Alleen enkele cabine





# GEBRUIKSKLAAR VOOR ALLE TOEPASSINGEN

Gesloten bestelwagen en chassis cabine leverbaar met een enkele of dubbele cabine of platform-cabine; alle configuraties zijn leverbaar, met specificaties aangepast aan uw wensen en eisen voor uw activiteiten. Of u nu kiest voor de nieuwe krachtige en zuinigere Twin-Turbo motoren (130 tot 180 pk), of voor een elektrische aandrijving.



# BESCHIKBARE AANDRIJFLIJNEN

De motoren zijn, conform de normen Euro 6d-temp of Euro VI D, leverbaar in tal van vermogensvarianten, waardoor schadelijke uitstoot beperkt wordt. Tal van rijhulpsystemen en de geautomatiseerde versnellingsbak zorgen voor een geoptimaliseerd brandstofverbruik. Ook is er een 100% elektrische aandrijving leverbaar.

## TWIN-TURBO MOTOREN OP ALLE MODELLEN

Een breed aanbod aan WLTP- of NEDC-gecertificeerde motoruitvoeringen die voldoen aan de eisen van beroepsgroepen en milieuwetgeving.

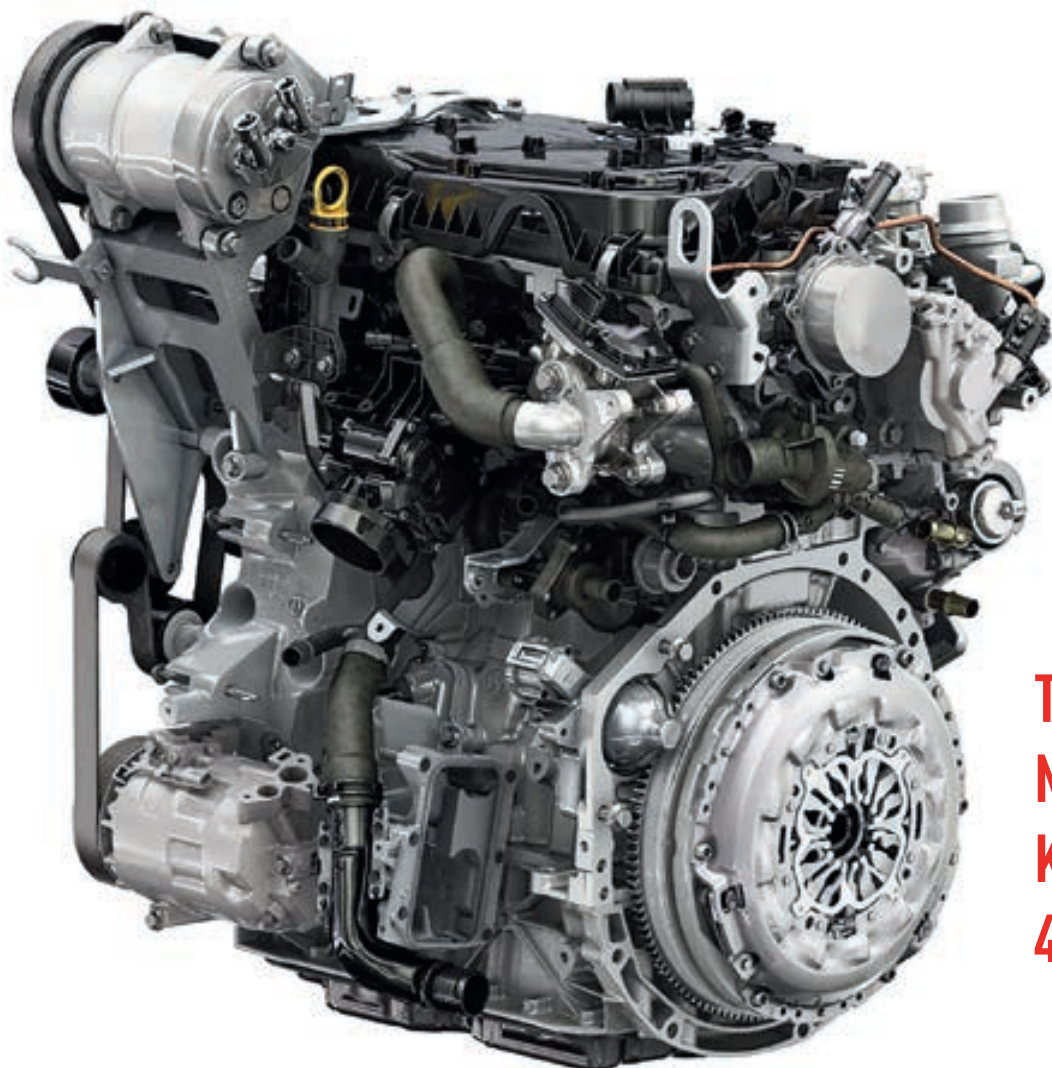

**TOT EEN  
MAXIMUM  
KOPPEL VAN  
400 NM**



# RENAULT TRUCKS MASTER Z.E.:

## EMISSIEVRIJ

## IN GEBRUIK



### RENAULT TRUCKS MASTER Z.E.

- 100% elektrisch voor toegang tot emissiearme zones
- Oplaadtijd 6 uur

- Een accu van 33 kW/h en een actieradius van 120 km onder reële omstandigheden

## OPTIMAAL

## BRANDSTOFVERBRUIK



- 1 START & STOP-SYSTEEM**  
standaard op de motoruitvoeringen met 145, 150 (handgeschakeld en automaat), 165 en 180 (automaat) pk
- 2 ECO-MODUS**  
Standaard op alle modellen met handgeschakelde versnellingsbak, voor een lager brandstofverbruik



- GEAUTOMATISEERDE VERSNELLINGSBAK**  
voor een gunstiger brandstofverbruik (op modellen met voorwielaandrijving in 150 of 180 pk)



- HULP BIJ HET SCHAKELEN**  
voor een optimaal brandstofverbruik

# MODULAIRE OPBOUW VOOR ALLE TOEPASSINGEN

De Renault Trucks Master heeft een modulaire chassisstructuur, met op de chassis cabine een achterbumper met geïntegreerde achterlichten en specifieke elektrische voorbereidingen ten behoeve van de opbouw. Een van de beste op de markt als het gaat om flexibiliteit ten aanzien van opbouw lengte en opbouw gemak. Geschikt voor alle wijze van gebruik.



## EEN EIGEN WEBSITE SPECIAAL VOOR CARROSSERIEBOUWERS

met alle informatie die vereist is voor een juiste en kwalitatieve opbouw van uw voertuig zoals voertuigspecificaties, chassisstekeningen en opbouw instructies.



## MECHANISCHE EN ELECTRICHE VOORBEREIDINGEN

ten behoeve van installatie en integratie van de opbouw.



## MODULAIRE CHASSIS OPBOUW

voor een gemakkelijke montage en installatie van ieder type opbouw.



**UITGEBREID AANBOD AAN MOGELIJKE  
OPBOUWLENGTEN**

van 2434 mm tot 5470 mm

\*\* Afhankelijk van het type opbouw



**UITVOERING MET KIPPER**

aluminium/staal of geheel uit staal, met of zonder  
opbergkist\*



**UITVOERING MET GESLOTEN LAADBAK**

20 of 22 m<sup>3</sup> met 750 kg-laadklep met 4 cilinders,  
dakspoiler of spiegelbak



**TREKHAAK\***

geschikt voor het trekken van een middenas  
aanhangwagen tot 3,5 t. (afhankelijk van model)

\* Als optie.

# UITZONDERLIJK LAADVERMOGEN EN LAADVOLUME

Van 5 tot 17 m<sup>3</sup>, grote binnenruimte, ruime deuropeningen aan achter- en zijkant voor ladingen van grote afmeting, een van de hoogst nuttige laadvermogens in de markt: de Renault Master is het ideale voertuig voor de meest veeleisende werkzaamheden.



**BREDE ZIJSCHUIFDEUR**  
voor het laden van een europallet



**VASTZETOGEN**  
geïntegreerd voor het vastzetten van de lading

## INWENDIGE EN UITWENDIGE AANPASSING VAN HET VOERTUIG



→  
**UITVOERING L4 H3  
ACHTERWIELAANDRIJVING**  
met een laadruimte van 17 m<sup>3</sup>, een  
nuttige lengte van 4383 mm en een  
nuttige hoogte van 2048 mm





## TOT 17M<sup>3</sup> LAADVOLUME

1 Tot 1820 mm

2 1580 mm

3 1380 mm



**MOGELIJKHEID OM TOT WEL  
5 EUROPALLETS TE LADEN**

dankzij het grote vloeroppervlak  
en de ruimte tussen de wielkasten  
met enkellucht





# ALTIJD KLAAR VOOR GEBRUIK

Met de Renault Trucks Master komt u uw beloften aan uw klanten na. Wat er ook gebeurt, waar u ook bent. Uw bedrijfswagens zijn altijd inzetbaar en klaar voor gebruik om alle transportgerelateerde taken te verrichten.



# ROBUUST EN BETROUWBAAR ONDER ALLE OMSTANDIGHEDEN

Het veersysteem en het robuuste chassis garanderen een maximale betrouwbaarheid van uw bedrijfswagen onder alle omstandigheden.

## GCW TOT 7,5 T

- 1 Tot 1850 kg draagvermogen op de vooras (3,5 tot 4,5 t)
- 2 Stalen bescherming onder motor\*
- 3 Tot 3200 kg draagvermogen op de achteras (uitvoering 4,5 t met dubbellucht)
- 4 Versterkte langsliggers voor meer robuustheid en duurzaamheid







**ROBUUSTE VOORBUMPER**  
voor meer veiligheid



**DUBBELLUCHT**  
voor het vervoer van zware lasten



**EEN NUTTIG  
LAADVER-  
MOGEN TOT  
2332 KG**



**PARABOOLVERING**  
afgestemd op zware omstandigheden



**LUCHTVERING\***  
voor een optimaal comfort en handhaving van een  
constante hoogte, ongeacht de belading

\* Als optie.

# THUIS OP ALLE SOORTEN TERREIN

Technologie, speciale voorzieningen; de Renault Trucks Master biedt een uitzonderlijke mobiliteit voor toegang tot alle soorten terrein.

## LEVERBAAR OP MODELLEN MET VOOR- OF ACHTERWIEL-AANDRIJVING

- 1 Dubbellucht op de modellen 3,5 tot 4,5 t voor meer mobiliteit en tractie op moeilijk begaanbaar terrein
- 2 All weather-banden
- 3 Stalen bescherming onder de motor





### EXTENDED GRIP

Elektronische regeling voor rijden op alle soorten terrein (zand, sneeuw, modder, enz.). Standaard met voor- of achterwielaandrijving.



### DIFFERENTIEEL- BLOKKERING

# AAN UW ZIJDE OP ELK MOMENT

Renault Trucks draagt zorg voor een maximale inzetbaarheid van uw materieel, gedurende de gehele levensduur ervan.

Het voertuig wordt geleverd met een onderhoudsplan op maat, waarbij het onderhoudsinterval wordt aangepast aan uw specifieke gebruik.



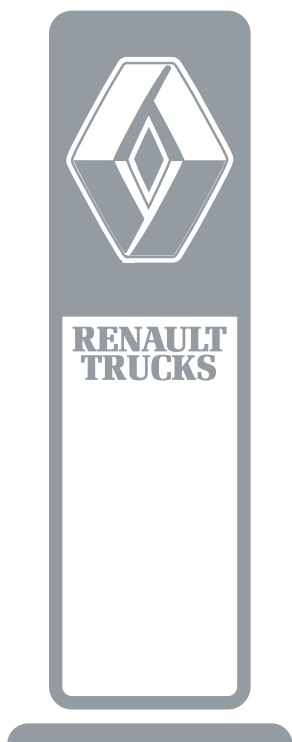

### NETWERK

Talrijke service- en reparatiepunten, overal in Europa.



### 2 JAAR GARANTIE

Met de verlengde garantieperiode van 2 jaar op reserveonderdelen gemonteerd door een erkend Renault Trucks-servicebedrijf, profiteert u van een ideale bescherming en de beste prijs/kwaliteit-verhouding.

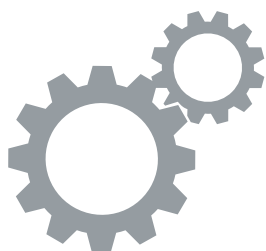

### GENUINE PARTS

Met het aanbod aan originele onderdelen van Renault Trucks bent u ervan verzekerd dat de prestaties van uw voertuigen op peil blijven.



### VASTE BEDRAGEN VOOR ONDERHOUD

Dankzij de onderhoudsprogramma's met vaste prijzen, specifiek afgestemd op de Renault Trucks Master, weet u vooraf hoeveel tijd en kosten er met een servicebeurt gemoeid zijn en welke werkzaamheden er gepland zijn.



### START & DRIVE

Onderhouds- en servicecontracten die zijn aangepast aan uw activiteiten, teneinde grip te houden op uw budget en een maximale inzetbaarheid van uw voertuigen te kunnen garanderen.



### RENAULT TRUCKS FINANCIERINGEN EN VERZEKERINGEN

Financierings- en verzekeringsoplossingen op maat voor aanschaf of lease van uw voertuigen.



### RENAULT TRUCKS 24/7

Een netwerk van experts die u in 16 verschillende talen te woord kunnen staan en hoogwaardige service- en pechhulpverlening bieden, 24 uur per dag en 7 dagen per week.

# EEN BEDRIJFSWAGEN MOET UW WERKZAAMHEDEN VEREENVOUDIGEN



Met Renault Trucks kiest u een partner die uw dagelijkse werkzaamheden vereenvoudigt. De Renault Trucks Master is ontworpen en uitgerust voor het comfort van zowel chauffeur als passagiers. Laad- en loswerkzaamheden worden vergemakkelijkt dankzij de zeer lage laaddrempel.





1 Cruisecontrol of instelbare begrenzer

2 Airbag bestuurder of bestuurder + passagiers; zijairbags als optie

3 3.5"-display, door bestuurder naar eigen voorkeuren in te stellen

4 Medianav-navigatie uitgerust met digitale radio DAB, verkeersinformatie TMC en smartphone-replicatie Android Auto™ en Apple CarPlay

5 Gegroepeerde en gebruiksvriendelijke bedieningselementen

6 Handmatige of automatische geregelde airconditioning

7 Draadloze smartphone oplader

8 Meer dan 22 l opbergruimte in het dashboard; open of gesloten



# ALLES BINNEN HANDBEREIK

Multifunctioneel stuurwiel, cruisecontrol en snelheidsbegrenzer, 7"-navigatie-touchscreen, voorzieningen die de chauffeur helpen om de aandacht bij het werk te houden.



Comfort

24  
25

Renault Trucks Master

# COMFORTABEL WERKEN IN DE CABINE

Ruime cabine; comfortabel voor chauffeur en passagiers. Tot wel 105 l bergruimte onder handbereik om het dagelijks werk te vereenvoudigen.



## UITVOERING ENKELE CABINE

2 of 3 zitplaatsen



## UITVOERING DUBBELE CABINE

tot 7 zitplaatsen



## GEVEERDE STOEL

in hoogte en diepte instelbaar met verstelbare hoofdsteun, centrale armsteun en lendesteun



**UITTREKBAAR DASHBOARD TAFELTJE**  
toegankelijk vanaf bestuurderszijde



**UITSCHUIFBARE DASHBOARDLADE**  
met een volume van 10 l



**DRAADLOZE SMARTPHONE OPLADER**  
conform Qi-norm



**UITSCHUIFBARE STEUN VOOR TABLET**  
geïntegreerd in dashboard, geschikt voor documenten  
van A4-formaat



**SCHRIJFPLATEAU**  
met opbergruimte, twee flessenhouders en een  
draaitafeltje aan achterzijde van inklapbare stoel



**OPBERGRUIMTE ONDER ACHTERBANK**  
dankzij de opklapbare zitting bij de uitvoering met  
dubbele cabine

# WERKCOMFORT

De Renault Trucks Master biedt een doordacht werkcomfort voor de dagelijkse gebruiker.



## OPENINGSHOEK VAN DE ACHTER DEUREN TOT 270°

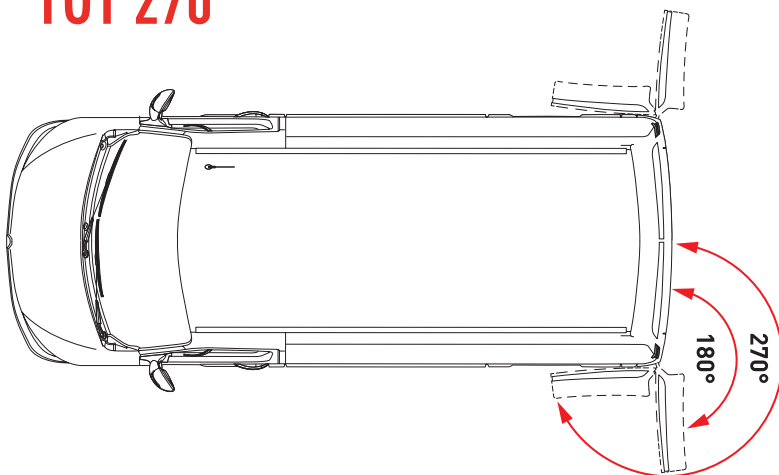

- 1 Geringe chassishoogte, vanaf 741 mm, voor eenvoudig laden en lossen
- 2 Geoptimaliseerde toegang tot de cabine dankzij een opstap vanaf 430 mm
- 3 Laadrempeel zijkant vanaf 499 mm
- 4 Laadrempeel achterzijde vanaf 542 mm
- 5 Instaphandgreep achter



**HANDGREEP VOOR TOEGANG TOT LAADRUIMTE**  
zij- en achterdeur



**INSTAPHANDGREEP**  
om in de cabine te stappen

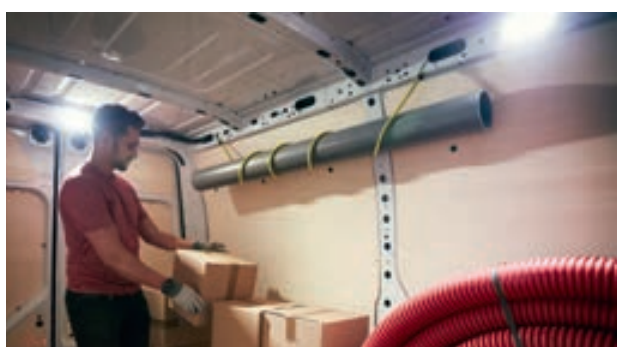

**LEDVERLICHTING**  
in laadruimte voor veilig werken



**INSTAPTREDE ACHTER**  
vanaf 436 mm



➔  
**Accessoires om het voertuig  
verder te personaliseren**

# VEILIG WERKEN

Renault Trucks biedt u tal van uitrustingen om probleemloos te kunnen werken en om de veiligheid van chauffeur, passagiers en overige weggebruikers te kunnen garanderen.





Bescherming

30  
31

Renault Trucks Master

# VEILIGHEID BOVEN ALLES

De technologieën van het rijhulpsysteem en de verschillende remsystemen bieden bescherming aan inzittenden en lading. Daarnaast wordt de veiligheid van de bestuurder door tal van voorzieningen nog verder verhoogd.



## ELECTRONIC STABILITY CONTROL (ESC)

standaard assistentie voor de chauffeur om controle over het voertuig te behouden en te voorkomen dat deze in kritieke situaties kantelt.



## PARKEERHULP VOOR EN ACHTER

sensoren waarschuwen met een geluidssignaal als er een obstakel wordt waargenomen.



## LANE DEPARTURE WARNING (LDWS)

waarschuwt de bestuurder met een geluidssignaal zodra er een ongewenste koersafwijking van het voertuig wordt waargenomen.





### HILL START AID (HSA)

Hulp bij het wegrijden op een helling. De remmen worden enkele seconden vastgehouden nadat het pedaal is opgelost, om het wegrijden op een helling makkelijker te maken.



### SIDE WIND ASSIST (SWA)

Dit systeem helpt de bestuurder bij zijwind in de rijbaan te blijven.



### DODEHOEKWAARSCHUWING

Waarschuwt de bestuurder bij gevaar in de dode hoeken via een lichtsignaal in de desbetreffende achteruitkijkspiegel.

**ACTIEF NOODSTOP-SYSTEEM (AEBS)  
LEVERBAAR OP  
ALLE MODELLEN**



### CAMERA

voor het waarschuwingssysteem overschrijding wegbelijning en automatisch switchen tussen groot- en dimlicht.



### SENSOR

voor het actieve noodstopstelsel (AEBS).

# OPTIMAAL ZICHT ONDER ALLE WEERSOMSTANDIGHEDEN

Het ontwerp van voorruit en achteruitkijkspiegels biedt aanzienlijke voordelen voor wat betreft het zicht. De optimale verlichting en veiligheidsvoorzieningen garanderen een maximale veiligheid onder alle omstandigheden.

- 1 Richtingaanwijzers
- 2 LED-dagrijverlichting
- 3 Grootlicht
- 4 Dimlicht





**1 DODEHOEKSPIEGEL**  
in zonnescherm



**2 GROOTHOEKSPIEGELS**  
met elektrische bediening en geïntegreerde  
richtingaanwijzers



**3 PERMANENT ZICHT NAAR ACHTER**  
met een camera achterop het dak voor een zicht zoals in een achteruitrijspiegel tijdens het rijden

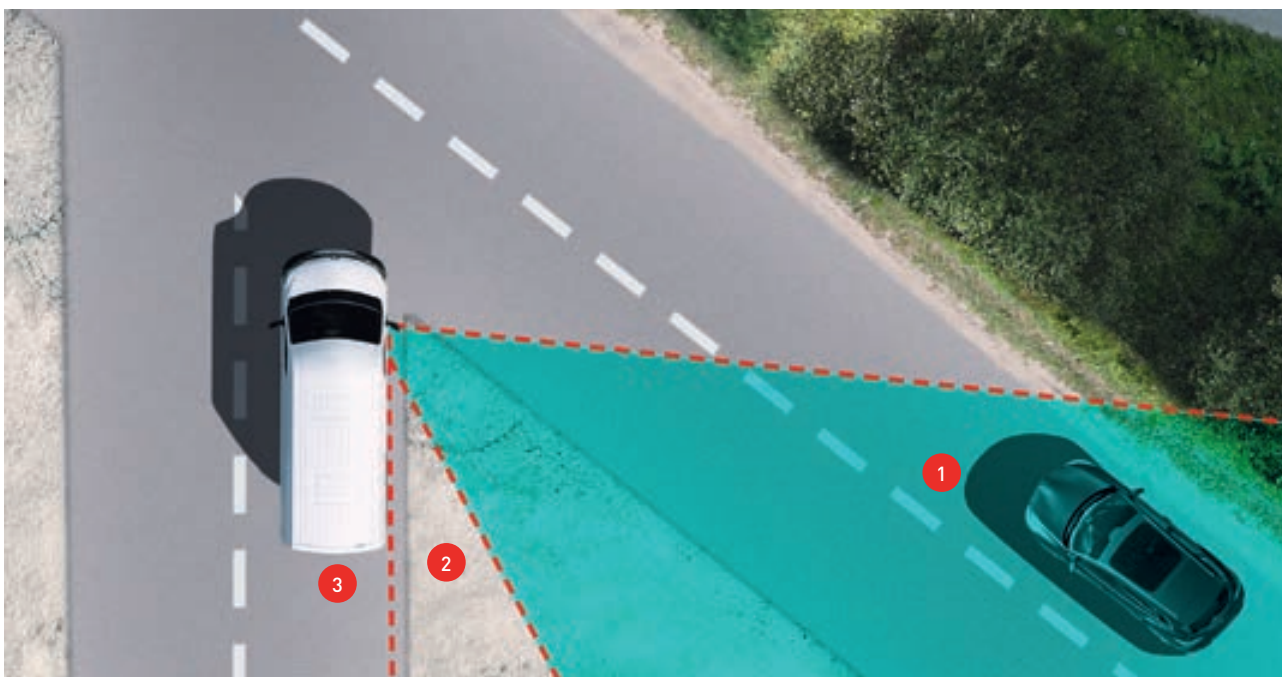

# TECHNISCHE SPECIFICATIES

## CHASSIS-CABINE EN PLATFORM-CABINE

- Leverbaar in de uitvoeringen voorwielaandrijving met enkellucht en achterwielaandrijving met enkel- of dubbellucht
- Vereenvoudigde opbouw dankzij modulair chassis en een uitgebreid aanbod aan opbouwlengthen van 2434 tot 5470 mm
- Voertuig leverbaar in uitvoering chassis of platform
- Voertuig leverbaar in uitvoering met enkele of dubbele cabine
- 2 cabinehoogten leverbaar op de uitvoering platform-cabine
- 2 spiegelbreedten leverbaar
- Camera voor het waarschuwingssysteem overschrijding wegbelijning en automatisch wisselen tussen groot- en dimlicht
- Cabines met 2 tot 7 zitplaatsen



# BESTELWAGEN MET ENKELE EN DUBBELE CABINE

- Sensor voorzijde + achterzijde
- Permanent zicht naar achter
- Van 5 tot 17 m<sup>3</sup>

- Leverbaar in 3 hoogten en 4 lengten
- Handgrepen voor toegang tot laadruimte
- Cabines met 2 tot 7 zitplaatsen

- Mobiel kantoor met tot wel 105 l bergruimte, uittrekbaar dashboard tafeltje, uittrekbare dashboardlade, enz.



# OVERZICHT VAN HET LEVERINGSPROGRAMMA

|  | Voorwielaandrijving   | Achterwielaandrijving                             |   |
|--|---|---|---|
|  | Enkellucht  | Enkellucht  | Dubbellucht                                       |
|  | Focus: Nuttig laadvermogen en wegtransport                        | Focus: Technische reserve en manoeuvreerbaarheid  |   |
| <b>Voordelen</b>                                       | Laadrempeel met 13 mm verlaagd                                    | Verbeterde manoeuvreerbaarheid. Korte draaicirkel |   |
| <b>Motoruitvoeringen</b>                               | Euro 6 d-temp (Light Duty)<br>Euro VI d (Heavy Duty)              | Euro VI d (Heavy Duty)                            |   |
| <b>Versnellingsbak</b>                                 | Handgeschakeld 6 versnellingen of geautomatiseerd 6 versnellingen | Handgeschakeld 6 versnellingen                    |   |
| <b>GVW / GCW</b>                                       | 3,3 t / 5,8 t<br>3,5 t / 6 t                                      | 3,5 t / 6 t                                       | 3,5 t / 7 t<br>4,5 t / 7,5 t                      |
| <b>Gesloten bestelwagen (enkele of dubbele cabine)</b> | L1 (H1, H2) E10 (3182 mm)<br>Korte achteroverbouw                 | -   | -   |
|  | L2 (H2, H3) E20 (3682 mm)<br>Korte achteroverbouw                 | -   | -   |
|  | L3 (H2, H3) E30 (4332 mm)<br>Korte achteroverbouw                 | L3 (H2, H3) E20 (3682 mm)<br>Lange achteroverbouw | L3 (H2, H3) E20 (3682 mm)<br>Lange achteroverbouw |
|  | -   | L4 (H2, H3) E30 (4332 mm)<br>Lange achteroverbouw | L4 (H2, H3) E30 (4332 mm)<br>Lange achteroverbouw |
| <b>Chassis-cabine (enkele of dubbele cabine)</b>       | L2 E20 (3682 mm)<br>Korte achteroverbouw                          | L2 E20 (3682 mm)<br>Korte achteroverbouw          | L2 E20 (3682 mm)<br>Normale achteroverbouw        |
|  | L3 E30 (4332 mm)<br>Korte achteroverbouw                          | L3E30 (4332 mm)<br>Korte achteroverbouw           | L3 E20 (3682 mm)<br>Lange achteroverbouw          |
|  | -   | -   | L4 E30 (4332 mm)<br>Lange achteroverbouw          |
|  | -   | -   | -   |
| <b>Platform-cabine</b>                                 | L2 (H1, H2) E20 (3682 mm)<br>Korte achteroverbouw                 | -   | -   |
|  | L3 (H1, H2) E30 (4332 mm)<br>Korte achteroverbouw                 | -   | -   |

## Z.E. (ELEKTRISCHE UITVOERING)

| Model  | Uitvoering | Motortype  | Versnellingsbak                           | Accupakket                         | Actieradius / Emissie   | Nuttig volume / Laadvermogen                        | Banden     |
|--|------------|--|---|------------------------------------|---|---|------------|
| <b>Gesloten bestelwagen (voorwiel aandrijving)</b> | L1H1       | R75  | Automatische transmissie zonder koppeling | Lithium-Ion<br>33 kWh<br>400 V     | NEDC: 200 km*<br><br>Werkelijk 120 km**<br><br>CO <sub>2</sub> : 0 g/km | 8 m <sup>3</sup> / 1094 kg                          | 215/65 R16 |
|  | L1H2       | 57 kW<br>76 pk   |   |                                    |   | 9 m <sup>3</sup> / 1066 kg                          |            |
|  | L2H2       | Synchroon met rotor voorzien van wikkelingen             |   |                                    |   | 10,8 m <sup>3</sup> / 1022 kg                       |            |
|  | L3H2       |  |   |                                    |   | 13 m <sup>3</sup> / 941 kg                          |            |
| <b>Platform-cabine (voorwiel aandrijving)</b>      | L2H1       | Maximum koppel: 225 Nm                                   | 1 versnelling vooruit en 1 achteruit      | 255 kg<br>48 modules<br>192 cellen | NEDC: 200 km*<br><br>Werkelijk: afhankelijk van carrosserietype         | Laadvolume afhankelijk van carrosserietype          |            |
|  | L3H1       | Maximum vermogen: 57 kW<br><br>Maximumsnelheid: 100 km/h |   |                                    | CO <sub>2</sub> : 0 g/km  | Nuttig laadvermogen zonder carrosserie 1341/1319 kg |            |

\* NEDC: New European Driving Cycle, de Europese meetstandaard voor emissie en verbruik – Schatting / certificering in uitvoering

\*\* Actieradius boven 80 km zelfs onder de zwaarste omstandigheden (maximale lading, veelvuldig stoppen in stedelijk gebied, lage temperaturen).

| Type lader                     | Laadplaats                     | Vereist vermogen | Laadtijd (van 0% tot 100%) |
|--------------------------------|--------------------------------|------------------|----------------------------|
| Huisaansluiting                | Thuis / Kantoor                | 2,3 kW / 10 A    | 17 uur                     |
| Huisaansluiting (Green'Up)     | Thuis / Kantoor                | 3,3 kW / 14 A    | 12 uur                     |
| Wandlader of openbare laadpaal | Thuis / Kantoor / Openbare weg | 3,7 kW / 14 A    | 11 uur                     |
|                                | Thuis / Kantoor / Openbare weg | 7 kW             | 6 uur                      |
| Openbare laadpaal              | Openbare weg                   | 22 kW            | 6 uur                      |
|                                | Openbare weg                   | 43 kW            | 6 uur                      |

# AANDRIJFLIJN

|                                     | Motor                           | Vermogen                            | Max. vermogen/<br>Max. koppel | Versnellingsbak  | AdBlue vol/reserve |
|-------------------------------------|---------------------------------|-------------------------------------|-------------------------------|--|--------------------|
| <b>Light Duty<br/>Euro 6 d-temp</b> | 4 cilinders<br>2,3 l Twin-Turbo | 135 pk                              | 89 kW / 360 Nm                | Handgeschakeld<br>6-versnellingen  | 28,3 l / 1,2 l     |
|                                     |                                 | 150 pk** Start & Stop               | 110 kW / 385 Nm               | Handgeschakeld<br>6 versnellingen/<br>Geautomatiseerd<br>6-versnellingen |                    |
|                                     |                                 | 180 pk** Start & Stop               | 132 kW / 400 Nm               |  |                    |
| <b>Heavy Duty<br/>Euro VI d</b>     | 4 cilinders<br>2,3 l Twin-Turbo | 130 pk (achterwiel-<br>aandrijving) | 96 kW / 330 Nm                | Handgeschakeld<br>6-versnellingen  | 21,8 l / 2,3 l     |
|                                     |                                 | 145 pk Start & Stop                 | 107 kW / 360 Nm               |  |                    |
|                                     |                                 | 165 pk Start & Stop                 | 120 kW / 380 Nm               |  |                    |

\* Handgeschakeld \*\* Geautomatiseerd

## MOTOREN LIGHT DUTY EURO 6D-TEMP

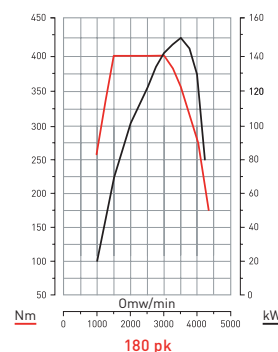
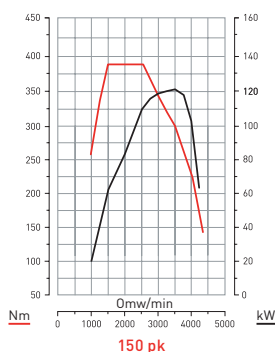

## MOTOREN HEAVY DUTY EURO 6 VI D

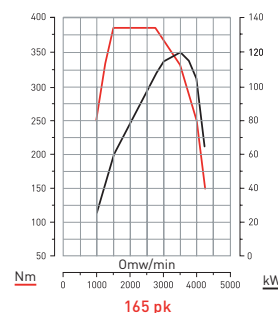
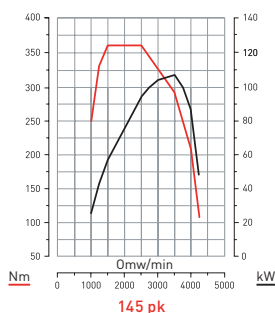
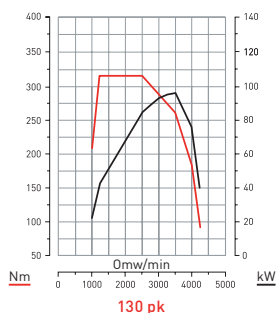

→ **Eco-modus:**  
bij alle vermogens en  
handgeschakelde  
versnellingsbak

→ **Start & stop:**  
bij de vermogens  
145, 150\*\*, 165 en 180\*\* pk

→ **Brandstoftank:**  
80 of 105 l

→ **AdBlue-tank:**  
28,3 l (Light Duty) en  
21,8 l (Heavy Duty)

# REMSYSTEEM EN BANDEN

|                                       | 3,3 t  | 3,5 t      | 3,5 t (achterwiel-<br>aandrijving) | 4,5 t (achterwiel-<br>aandrijving) |
|---------------------------------------|--|------------|------------------------------------|------------------------------------|
| <b>Remmen</b>                         | Voor: geventileerde schijven - Achter: massieve schijven |            |                                    |                                    |
| <b>Dynamische voertuigcontrole</b>    | ESC (ASR+HSA+TSA+ROM+RMF)                                |            |                                    |                                    |
| <b>Banden (optioneel all weather)</b> | 215/65 R16   | 225/65 R16 | 235/65 R16                         | 195/75 R16                         |

De elektronische koerscontrole ESC (Electronic Stability Control) is standaard op alle uitvoeringen en omvat de volgende technologieën:

→ **Extended grip / ASR**  
elektronische tractiecontrole

→ **Hill Start Aid (HSA)** hulp bij  
wegrijden op een helling

→ **Trailer Swing Assist (SWA)**  
stabiliteitscontrole van de  
aanhangwagen

→ **ROM / RMF**  
Kantelbeveiligingssysteem in  
noodsituaties zoals in scherpe  
bochten

# GEWICHT EN AFMETINGEN

## CHASSIS-CABINE

|  | Voorwielaandrijving |                    | Achterwielaandrijving |                        |                    |                        |                          |
|--|---------------------|--------------------|-----------------------|------------------------|--------------------|------------------------|--------------------------|
|  | L2<br>Enkellucht    | L3<br>Enkellucht   | L2<br>Enkellucht      | L2<br>Dubbel-<br>lucht | L3<br>Enkellucht   | L3<br>Dubbel-<br>lucht | L4<br>Dubbel-<br>lucht   |
| <b>GVW / GCW</b>   | 3,5 / 6 t           | 3,5 / 6 t          | 3,5 / 6 t             | 3,5 / 7 t              | 3,5 / 6 t          | 3,5 / 7 t              | 3,5 / 7 t<br>4,5 / 7,5 t |
| <b>Totale lengte</b>   | 5670 mm             | 6320 mm            | 5670 mm               | 5670 mm                | 6320 mm            | 6220 mm                | 6870 mm                  |
| <b>Vooroverbouw</b>  | 869 mm              |                    |                       |                        |                    |                        |                          |
| <b>Wielbasis</b>   | E20<br>3682 mm      | E30<br>4332 mm     | E20<br>3682 mm        | E20<br>3682 mm         | E30<br>4332 mm     | E20<br>3682 mm         | E30<br>4332 mm           |
| <b>Achteroverbouw</b>  | 1119 mm             |                    | 1119 mm               |                        | 1669 mm            |                        |                          |
| <b>Totale breedte<br/>(met standaard spiegels / brede spiegels)</b>              | 2470 / 2654 mm      |                    |                       |                        |                    |                        |                          |
| <b>Hoogte grond / dak</b>  | 2265 mm             | 2258 mm            | 2284 mm               | 2283 mm                | 2276 mm            | 2283 mm                | 2273 mm                  |
| <b>Theoretische opbouw lengte (min/max)</b>                                      | 3184 /<br>3466 mm   | 3834 /<br>4840 mm  | 3184 /<br>4295 mm     | 3184 /<br>3993 mm      | 3834 /<br>5746 mm  | 3734 /<br>3993 mm      | 4384 /<br>5470 mm        |
| <b>Drempelhoogte vloer (min/max)</b>   | 581 / 585 mm        |                    | 166 mm                |                        |                    |                        |                          |
| <b>Chassishoogte, langsligger</b>  | 735 /<br>740 mm     | 736 /<br>741 mm    | 771 /<br>774 mm       | 784 /<br>787 mm        | 771 /<br>775 mm    | 784 /<br>787 mm        | 786 /<br>789 mm          |
| <b>Nuttige max. opbouw breedte<br/>(met standaard spiegels / brede spiegels)</b> | 2170 / 2350 mm      |                    |                       |                        |                    |                        |                          |
| <b>Draaicirkel tussen trottoirs /<br/>tussen muren</b>                           | 13,6 m /<br>14,1 m  | 15,7 m /<br>16,2 m | 13,6 m / 14,1 m       |                        | 15,7 m /<br>16,2 m | 13,6 m /<br>14,1 m     | 15,7 m /<br>16,2 m       |
| <b>Max. draagvermogen vooras</b>   | 1850 kg             |                    |                       |                        |                    |                        |                          |
| <b>Max. draagvermogen achteras</b>   | 2100 kg             |                    | 2300 kg               |                        |                    |                        | 2300 kg /<br>3200 kg     |

## CHASSIS-DUBBELE CABINE

|  | Voorwielaandrijving |                    | Achterwielaandrijving |                    |                          |                          |
|--|---------------------|--------------------|-----------------------|--------------------|--------------------------|--------------------------|
|  | L2<br>Enkellucht    | L3<br>Enkellucht   | L2<br>Enkellucht      | L3<br>Enkellucht   | L3<br>Dubbellucht        | L4<br>Dubbellucht        |
| <b>GVW / GCW</b>   | 3,5 / 6 t           | 3,5 / 6 t          | 3,5 / 6 t             | 3,5 / 6 t          | 3,5 / 7 t<br>4,5 / 7,5 t | 3,5 / 7 t<br>4,5 / 7,5 t |
| <b>Totale lengte</b>   | 5670 mm             | 6320 mm            | 5670 mm               | 6320 mm            | 6220 mm                  | 6870 mm                  |
| <b>Vooroverbouw</b>  | 869 mm              |                    |                       |                    |                          |                          |
| <b>Wielbasis</b>   | E20<br>3682 mm      | E30<br>4332 mm     | E20<br>3682 mm        | E30<br>4332 mm     | E20<br>3682 mm           | E30<br>4332 mm           |
| <b>Achteroverbouw</b>  | 1119 mm             |                    | 1119 mm               |                    | 1669 mm                  |                          |
| <b>Totale breedte<br/>(met standaard spiegels / brede spiegels)</b>              | 2470 / 2654 mm      |                    |                       |                    |                          |                          |
| <b>Hoogte grond - bovenzijde dak</b>   | 2265 mm             | 2258 mm            | 2284 mm               | 2276 mm            | 2283 mm                  | 2273 mm                  |
| <b>Nuttige opbouw lengte (min/max)</b>   | 2434 /<br>2516 mm   | 3084 /<br>4044 mm  | 2434 /<br>3232 mm     | 2985 /<br>3416 mm  | 3734 /<br>3993 mm        | 4384 /<br>5470 mm        |
| <b>Drempelhoogte vloer (min/max)</b>   | 581 / 585 mm        |                    | 166 mm                |                    |                          |                          |
| <b>Drempelhoogte langs balk</b>  | 735 / 740 mm        |                    | 771 / 774 mm          | 771 / 775 mm       | 784 / 787 mm             | 786 / 789 mm             |
| <b>Nuttige max. opbouw breedte<br/>(met standaard spiegels - brede spiegels)</b> | 2170 / 2350 mm      |                    |                       |                    |                          |                          |
| <b>Draaicirkel tussen trottoirs /<br/>tussen muren</b>                           | 13,6 m /<br>14,1 m  | 15,7 m /<br>16,2 m | 13,6 m /<br>14,1 m    | 15,7 m /<br>16,2 m | 13,6 m /<br>14,1 m       | 5,7 m /<br>16,2 m        |
| <b>Max. draagvermogen vooras</b>   | 1850 kg             |                    |                       |                    |                          |                          |
| <b>Max. draagvermogen achteras</b>   | 2100 kg             |                    | 2300 kg               |                    | 2300 kg / 3200 kg        |                          |



# CABINES

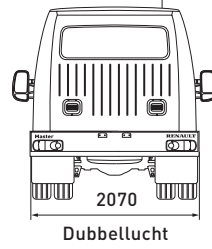
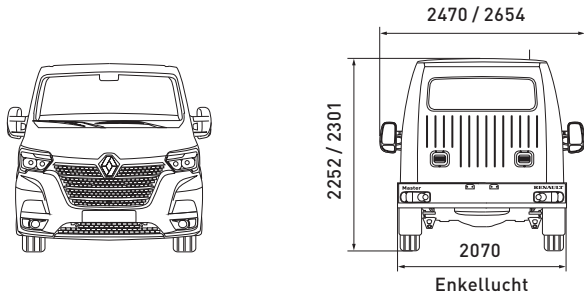

## ENKELLUCHT

### L2 ENKELE CABINE

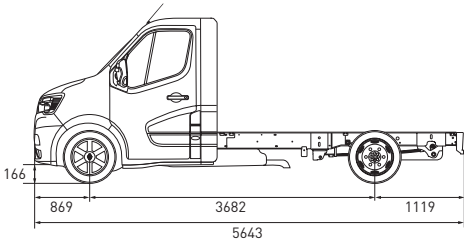

### L2 DUBBELE CABINE

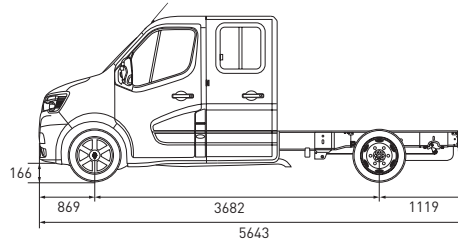

### L3 ENKELE CABINE

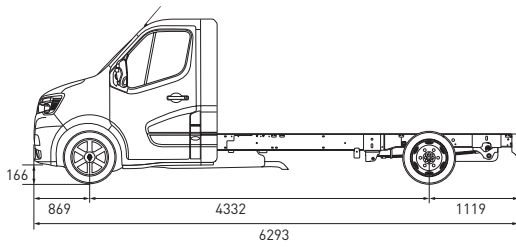

### L3 DUBBELE CABINE

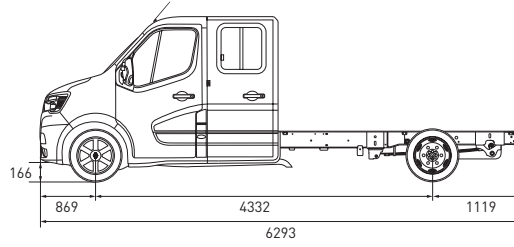

## DUBBELLUCHT

### L2 ENKELE CABINE

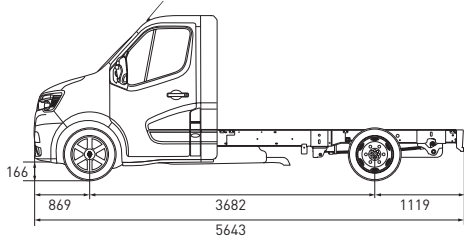

### L3 ENKELE CABINE

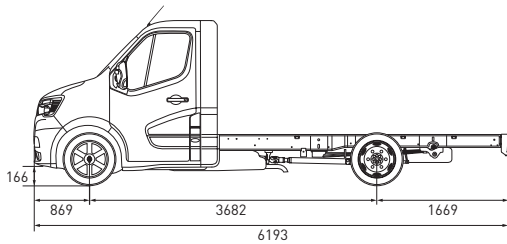

### L3 DUBBELE CABINE

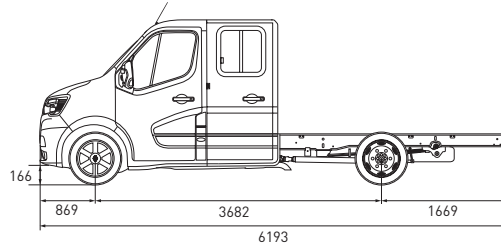

### L4 ENKELE CABINE

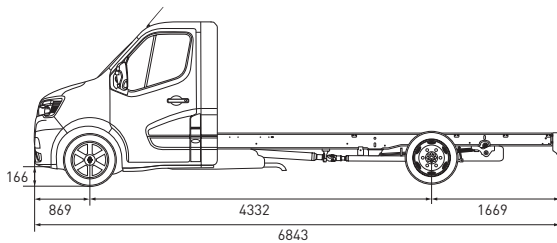

### L4 DUBBELE CABINE

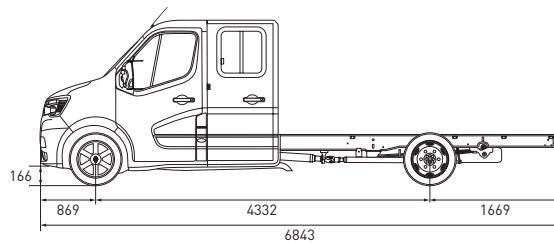

# GEWICHT EN AFMETINGEN

## PLATFORM-CABINE

|   | Voorwielaandrijving |                     |                    |                    |
|---|---------------------|---------------------|--------------------|--------------------|
|   | L2 H1<br>Enkellucht | L2 H2<br>Enkellucht | L3H1<br>Enkellucht | L3H2<br>Enkellucht |
| <b>GVW / GCW</b>  | 3,5 / 6 t           | 3,5 / 6 t           | 3,5 / 6 t          | 3,5 / 6 t          |
| <b>Totale lengte</b>  | 5670 mm             | 6320 mm             | 5670 mm            | 6320 mm            |
| <b>Vooroverbouw</b>   | 869 mm              |                     |                    |                    |
| <b>Wielbasis</b>  | E20<br>3682 mm      | E30<br>4332 mm      | E20<br>3682 mm     | E30<br>4332 mm     |
| <b>Achteroverbouw</b>   | 1119 mm             |                     | 1119 mm            |                    |
| <b>Totale breedte<br/>(met standaard spiegels / brede spiegels)</b>             | 2470 / 2654 mm      |                     |                    |                    |
| <b>Hoogte grond - bovenzijde dak</b>  | 2265 mm             | 2258 mm             | 2284 mm            | 2276 mm            |
| <b>Theoretische opbouwlengthe (min/max)</b>                                     | 2434 / 2516 mm      | 3084 / 4044 mm      | 2434 / 3232 mm     | 2985 / 3416 mm     |
| <b>Drempelhoogte vloer (min/max)</b>  | 581 / 585 mm        |                     | 166 mm             |                    |
| <b>Nuttige max. opbouwbreedte<br/>(met standaard spiegels / brede spiegels)</b> | 2170 / 2350 mm      |                     |                    |                    |
| <b>Draaicirkel tussen trottoirs / tussen muren</b>                              | 13,6 m / 14,1 m     | 15,7 m / 16,2 m     | 13,6 m / 14,1 m    | 15,7 m / 16,2 m    |
| <b>Max. draagvermogen vooras</b>  | 1850 kg             |                     |                    |                    |
| <b>Max. draagvermogen achteras</b>  | 2100 kg             |                     | 2300 kg            |                    |

# CABINES

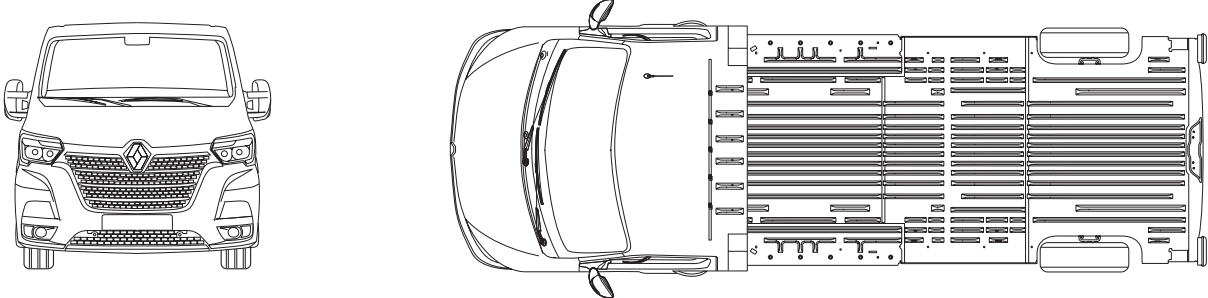

## PLATFORM CABINE

L2H1

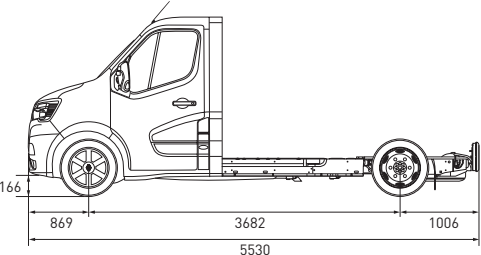

L2H2

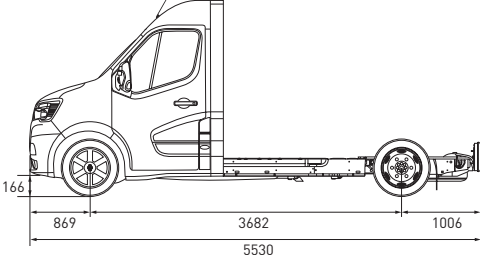

L3H1

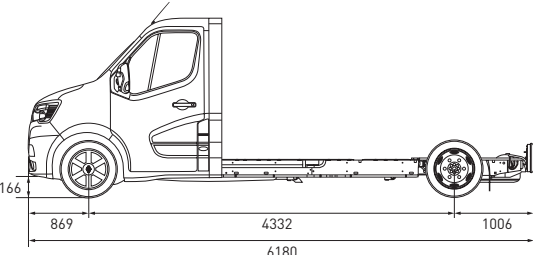

L3H2

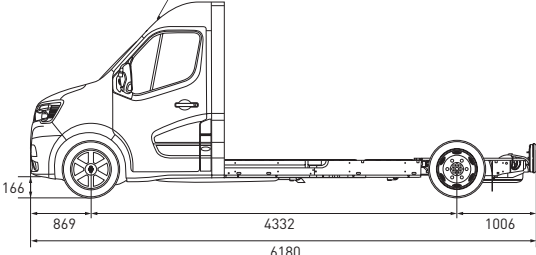

# GEWICHT EN AFMETINGEN

## GESLOTEN BESTELWAGEN

| <b>VOORWIELAANDRIJVING</b>                  | L1H1<br>Enkellucht       | L1H2<br>Enkellucht       | L2H2<br>Enkellucht       | L2H3<br>Enkellucht       | L3H2<br>Enkellucht       | L3H3<br>Enkellucht       |
|---|--------------------------|--------------------------|--------------------------|--------------------------|--------------------------|--------------------------|
| GVW / GCW                                   | 3,3 / 5,8 t<br>3,5 / 6 t | 3,3 / 5,8 t<br>3,5 / 6 t | 3,3 / 5,8 t<br>3,5 / 6 t | 3,3 / 5,8 t<br>3,5 / 6 t | 3,3 / 5,8 t<br>3,5 / 6 t | 3,3 / 5,8 t<br>3,5 / 6 t |
| Totale lengte                               | 5075 mm                  |                          | 5575 mm                  |                          | 6225 mm                  |                          |
| Vooroverbouw                                | 869 mm                   |                          |                          |                          |                          |                          |
| Wielbasis                                   | 3182 mm                  |                          | 3682 mm                  |                          | 4332 mm                  |                          |
| Achteroverbouw                              | 1024 mm                  |                          |                          |                          |                          |                          |
| Totale breedte (met standaard spiegels)     | 2470 mm                  |                          |                          |                          |                          |                          |
| Hoogte grond - bovenzijde dak               | 2310 mm                  | 2503 mm                  | 2499 mm                  | 2749 mm                  | 2549 mm                  | 2815 mm                  |
| Draaicirkel tussen trottoirs / tussen muren | 12 / 12,5 m              |                          | 13,6 / 14,1 m            |                          | 15,7 / 16,2 m            |                          |
| Max. draagvermogen vooras                   | 1650 / 1850 kg           |                          |                          |                          |                          |                          |
| Max. draagvermogen achteras                 | 1900 / 2100 kg           |                          |                          |                          |                          |                          |
| <b>Laadruimte</b>                           |                          |                          |                          |                          |                          |                          |
| Nuttig volume                               | 8 m <sup>3</sup>         | 9 m <sup>3</sup>         | 10,8 m <sup>3</sup>      | 12,3 m <sup>3</sup>      | 13 m <sup>3</sup>        | 14,8 m <sup>3</sup>      |
| Nuttige binnenlengte                        | 2583 mm                  |                          | 3083 mm                  |                          | 3733 mm                  |                          |
| Nuttige binnenlengte op 1,1 m               | 2530 mm                  |                          | 3030 mm                  |                          | 3680 mm                  |                          |
| Nuttige hoogte                              | 1700 mm                  | 1894 mm                  | 1894 mm                  | 2144 mm                  | 1894 mm                  | 2144 mm                  |
| Nuttige binnenbreedte                       | 1765 mm                  |                          |                          |                          |                          |                          |
| Breedte tussen wielkasten                   | 1380 mm                  |                          |                          |                          |                          |                          |
| <b>Zijschuifdeur(en)</b>                    |                          |                          |                          |                          |                          |                          |
| Hoogte                                      | 1581 mm                  | 1780 mm                  | 1780 mm                  |                          |                          |                          |
| Breedte                                     | 1050 mm                  |                          | 1270 mm                  |                          |                          |                          |
| <b>Achterdeur</b>                           |                          |                          |                          |                          |                          |                          |
| Hoogte deuropening                          | 1627 mm                  | 1820 mm                  | 1820 mm                  |                          |                          |                          |
| Breedte (op 169 mm van de vloer)            | 1580 mm                  |                          |                          |                          |                          |                          |
| Laaddrempel (min/max)                       | 546 /<br>564 mm          | 544 /<br>563 mm          | 545 /<br>562 mm          | 543 /<br>556 mm          | 543 /<br>557 mm          | 542 /<br>555 mm          |
| Minimale bodemvrijheid                      | 182 mm                   |                          | 174 mm                   | 173 mm                   | 172 mm                   | 169 mm                   |

**ACHTERWIELAANDRIJVING**

|   | L3H2<br>Enkel-<br>lucht | L3H2<br>Dubbel-<br>lucht | L3H3<br>Enkel-<br>lucht | L3H3<br>Dubbel-<br>lucht | L4H2<br>Enkel-<br>lucht | L4H2<br>Dubbel-<br>lucht | L4H3<br>Enkel-<br>lucht | L4H3<br>Dubbel-<br>lucht |
|---|-------------------------|--------------------------|-------------------------|--------------------------|-------------------------|--------------------------|-------------------------|--------------------------|
| GVW / GCW                                   | 3,5 / 6 t               | 3,5 / 7 t<br>4,5 / 7,5 t | 3,5 / 6 t               | 3,5 / 7 t<br>4,5 / 7,5 t | 3,5 / 6 t               | 3,5 / 7 t<br>4,5 / 7,5 t | 3,5 / 6 t               | 3,5 / 7 t<br>4,5 / 7,5 t |
| Totale lengte                               | 6225 mm                 |                          |                         |                          | 6875 mm                 |                          |                         |                          |
| Vooroverbouw                                | 869 mm                  |                          |                         |                          |                         |                          |                         |                          |
| Wielbasis                                   | 3682 mm                 |                          |                         |                          | 4332 mm                 |                          |                         |                          |
| Achteroverbouw                              | 1674 mm                 |                          |                         |                          |                         |                          |                         |                          |
| Totale breedte (met standaard spiegels)     | 2470 mm                 |                          |                         |                          |                         |                          |                         |                          |
| Hoogte grond - bovenzijde dak               | 2549 mm                 |                          | 2815 mm                 |                          | 2557 mm                 |                          | 2808 mm                 |                          |
| Draaicirkel tussen trottoirs / tussen muren | 13,6 / 14,1 m           |                          |                         |                          | 15,7 / 16,2 m           |                          |                         |                          |
| Max. draagvermogen vooras                   | 1850 kg                 |                          |                         |                          |                         |                          |                         |                          |
| Max. draagvermogen achteras                 | 2300 / 3200 kg          |                          |                         |                          |                         |                          |                         |                          |
| <b>Laadruimte</b>                           |                         |                          |                         |                          |                         |                          |                         |                          |
| Nuttig volume                               | 12,4 m <sup>3</sup>     |                          | 14,2 m <sup>3</sup>     |                          | 14,9 m <sup>3</sup>     |                          | 17 m <sup>3</sup>       |                          |
| Nuttige binnenlengte                        | 3733 mm                 |                          |                         |                          | 4383 mm                 |                          |                         |                          |
| Nuttige binnenlengte op 1,1 m               | 3680 mm                 |                          |                         |                          | 4330 mm                 |                          |                         |                          |
| Nuttige hoogte                              | 1798 mm                 |                          | 2048 mm                 |                          | 1798 mm                 |                          | 2048 mm                 |                          |
| Nuttige binnenbreedte                       | 1765 mm                 |                          |                         |                          |                         |                          |                         |                          |
| Breedte tussen wielkasten                   | 1380 mm                 | 1080 mm                  | 1380 mm                 | 1080 mm                  | 1380 mm                 | 1080 mm                  | 1380 mm                 | 1080 mm                  |
| <b>Zijschuifdeur(en)</b>                    |                         |                          |                         |                          |                         |                          |                         |                          |
| Hoogte                                      | 1684 mm                 |                          |                         |                          |                         |                          |                         |                          |
| Breedte                                     | 1270 mm                 |                          |                         |                          |                         |                          |                         |                          |
| <b>Achterdeur</b>                           |                         |                          |                         |                          |                         |                          |                         |                          |
| Hoogte deuropening                          | 1724 mm                 |                          |                         |                          |                         |                          |                         |                          |
| Breedte (op 169 mm van de vloer)            | 1580 mm                 |                          |                         |                          |                         |                          |                         |                          |
| Laadrempeel (min/max)                       | 674 /<br>696 mm         | 706 /<br>724 mm          | 674 /<br>696 mm         | 706 /<br>724 mm          | 682 /<br>717 mm         | 704 /<br>717 mm          | 680 /<br>715 mm         | 702 /<br>715 mm          |
| Minimale bodemvrijheid                      | 197 mm                  | 181 mm                   | 197 mm                  | 181 mm                   | 167 mm                  |                          |                         |                          |

# GEWICHT EN AFMETINGEN

## BESTELWAGEN MET DUBBELE CABINE

| <b>VOORWIELAANDRIJVING</b>                  | L1H1<br>Enkellucht       | L1H2<br>Enkellucht       | L2H2<br>Enkellucht       | L3H2<br>Enkellucht       |
|---|--------------------------|--------------------------|--------------------------|--------------------------|
| GVW / GCW                                   | 3,3 / 5,8 t<br>3,5 / 6 t | 3,3 / 5,8 t<br>3,5 / 6 t | 3,3 / 5,8 t<br>3,5 / 6 t | 3,3 / 5,8 t<br>3,5 / 6 t |
| Totale lengte                               | 5075 mm                  |                          | 5575 mm                  | 6225 mm                  |
| Vooroverbouw                                | 869 mm                   |                          |                          |                          |
| Wielbasis                                   | 3182 mm                  |                          | 3682 mm                  | 4332 mm                  |
| Achteroverbouw                              | 1024 mm                  |                          |                          |                          |
| Totale breedte (met standaard spiegels)     | 2470 mm                  |                          |                          |                          |
| Hoogte grond - bovenzijde dak               | 2310 mm                  | 2503 mm                  | 2499 mm                  | 2549 mm                  |
| Draaicirkel tussen trottoirs / tussen muren | 12 / 12,5 m              |                          | 13,6 / 14,1 m            | 15,7 / 16,2 m            |
| Max. draagvermogen vooras                   | 1650 / 1850 kg           |                          |                          |                          |
| Max. draagvermogen achteras                 | 1900 / 2100 kg           |                          |                          |                          |
| <b>Laadruimte</b>                           |                          |                          |                          |                          |
| Nuttig volume                               | 5 m <sup>3</sup>         | 5,3 m <sup>3</sup>       | 6,9 m <sup>3</sup>       | 9 m <sup>3</sup>         |
| Nuttige binnenlengte op 0,4 m               | 1716 mm                  |                          | 2175 mm                  | 2825 mm                  |
| Nuttige binnenlengte op 1,1 m               | 1531 mm                  |                          | 1990 mm                  | 2640 mm                  |
| Nuttige hoogte                              | 1700 mm                  | 1894 mm                  | 1894 mm                  |                          |
| Nuttige binnenbreedte                       | 1765 mm                  |                          |                          |                          |
| Breedte tussen wielkasten                   | 1380 mm                  |                          |                          |                          |
| <b>Zijschuifdeur(en)</b>                    |                          |                          |                          |                          |
| Hoogte                                      | 1581 mm                  | 1780 mm                  | 1780 mm                  |                          |
| Breedte                                     | 1050 mm                  |                          | 1270 mm                  |                          |
| <b>Achterdeur</b>                           |                          |                          |                          |                          |
| Hoogte deuropening                          | 1627 mm                  | 1820 mm                  | 1820 mm                  |                          |
| Breedte (op 169 mm van de vloer)            | 1580 mm                  |                          |                          |                          |
| Laaddrempel (min/max)                       | 546 / 564 mm             | 544 / 563 mm             | 545 / 562 mm             | 543 / 557 mm             |
| Minimale bodemvrijheid                      | 182 mm                   |                          | 174 mm                   | 172 mm                   |

| <b>ACHTERWIELAANDRIJVING</b>                | L3H2<br>Enkellucht | L3H2<br>Dubbellucht      |
|---|--------------------|--------------------------|
| GVW / GCW                                   | 3,5 / 6 t          | 3,5 / 7 t<br>4,5 / 7,5 t |
| Totale lengte                               | 6225 mm            |                          |
| Vooroverbouw                                | 869 mm             |                          |
| Wielbasis                                   | 3682 mm            |                          |
| Achteroverbouw                              | 1674 mm            |                          |
| Totale breedte (met standaard spiegels)     | 2470 mm            |                          |
| Hoogte grond - bovenzijde dak               | 2549 mm            |                          |
| Draaicirkel tussen trottoirs / tussen muren | 13,6 / 14,1 m      |                          |
| Max. draagvermogen vooras                   | 1850 kg            |                          |
| Max. draagvermogen achteras                 | 2300 / 3200 kg     |                          |
| <b>Laadruimte</b>                           |                    |                          |
| Nuttig volume                               | 8,3 m <sup>3</sup> |                          |
| Nuttige binnenlengte op 0,4 m               | 2825 mm            |                          |
| Nuttige binnenlengte op 1,1 m               | 2640 mm            |                          |
| Nuttige hoogte                              | 1798 mm            |                          |
| Nuttige binnenbreedte                       | 1765 mm            |                          |
| Breedte tussen wielkasten                   | 1380 mm            | 1080 mm                  |
| <b>Zijschuifdeur(en)</b>                    |                    |                          |
| Hoogte                                      | 1684 mm            |                          |
| Breedte                                     | 1270 mm            |                          |
| <b>Achterdeur</b>                           |                    |                          |
| Hoogte deuropening                          | 1724 mm            |                          |
| Breedte (op 169 mm van de vloer)            | 1580 mm            |                          |
| Laaddrempel (min/max)                       | 674 / 696 mm       | 706 / 724 mm             |
| Minimale bodemvrijheid                      | 197 mm             | 181 mm                   |

# CABINES

## GESLOTEN BESTELWAGEN

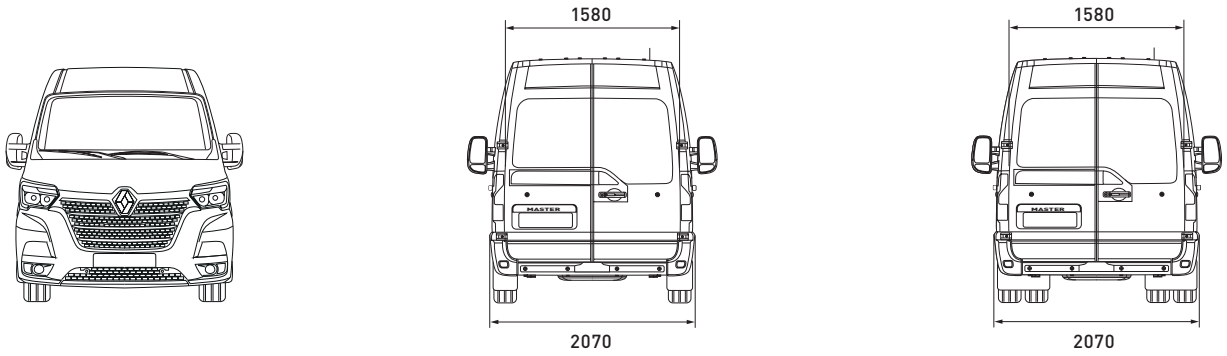

L1H1

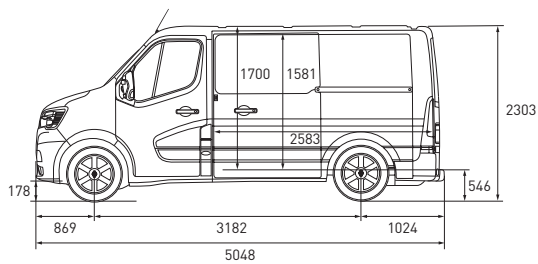

L1H2

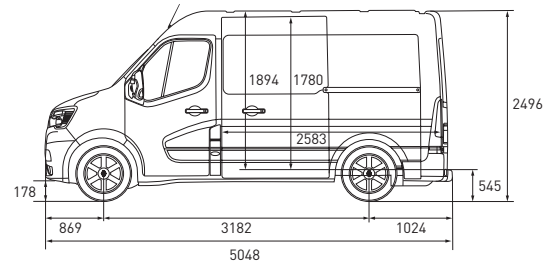

L2H2

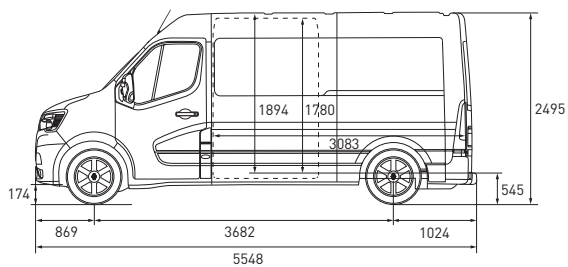

L2H3

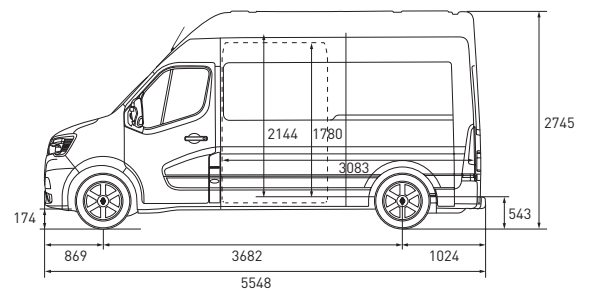



**L3H2 VOORWIELAANDRIJVING**

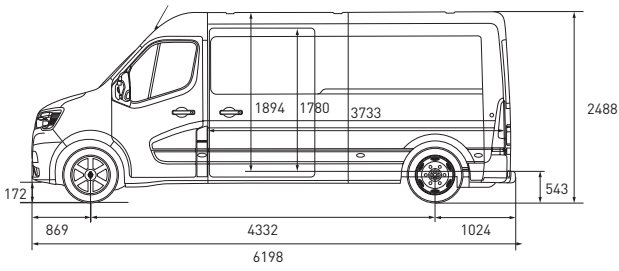

**L3H3 VOORWIELAANDRIJVING**

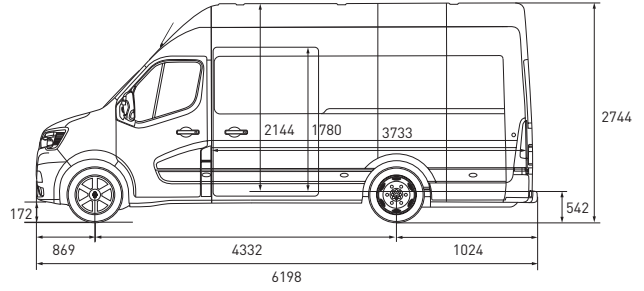

**L3H2 ACHTERWIELAANDRIJVING**

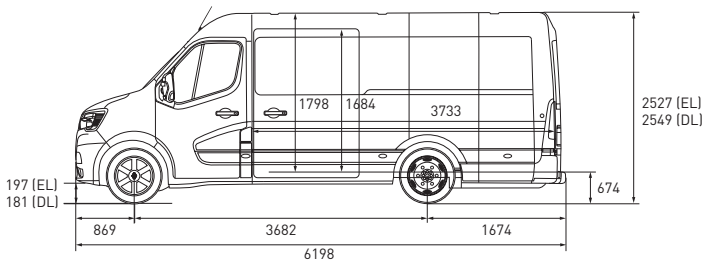

**L3H3 ACHTERWIELAANDRIJVING**

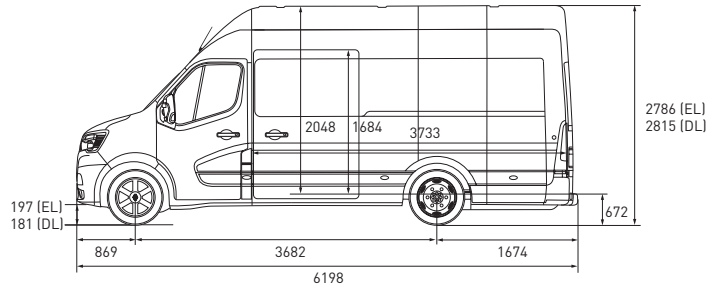

**L4H2 ACHTERWIELAANDRIJVING**

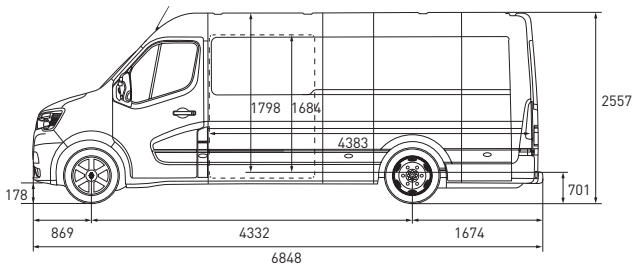

**L4H3 ACHTERWIELAANDRIJVING**

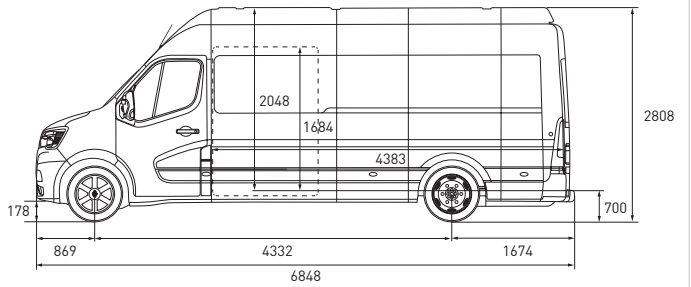

# AFWERKINGEN

## UITVOERINGEN STOELBEKLEDING



Kunstlederen bekleding (Simili)



Kaleido

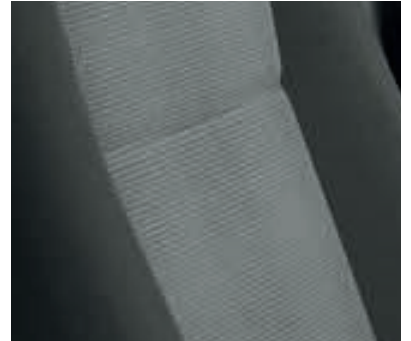

Stof in carbonlook

## VELGEN



Naafdop



Wieldop mini



Wieldop maxi



Aluminium velg

## GRILLES



Standaard grille



Verchromde grille Red EDITION

# ACCESSOIRES



Zijwanden en vloer  
antislip-polypropyleen 6 mm



Rubber matten Novestra



Stoffen matten



Stoelhoezen en matten Red EDITION

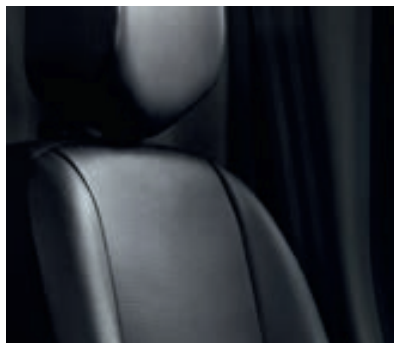

Stoelhoe super Aquila



Dakdragers overdwars



Kit armlock



Koelbox



Aluminium dorpel laadruimte



Brandblusser en bevestiging

